

Officina

design R&E Bouroullec, 2015

Magis Spa
Via Triestina - Accesso E
Z.I. Ponte Tezze
30020 Torre di Mosto (VE) Italy

Ph +39 0421 319600
Fax +39 0421 319700

info@magisdesign.com
www.magisdesign.com



FICHE PRODUIT

Tables pour la maison et pour la collectivité (cafés et restaurants).

Matériaux: structure en fer forgé galvanisé ou traité en cataphorèse et verni en polyester. Plateaux en tôle d'acier électro-galvanisé et verni en polyester, en noyer américain, en frêne thermo traité, en ardoise ou en marbre de Carrare. Versions pour l'extérieur aussi disponibles.

ENTRETIEN DU PRODUIT

On conseille l'emploi d'un chiffon doux, sec ou imbibé d'eau. Utiliser éventuellement des détergents liquides neutres dilués dans l'eau. On déconseille tout usage d'éponges abrasives qui pourraient abîmer le produit. Pour les plateaux en bois n'utiliser que des détergents liquides neutres spécifiques pour le bois et dilués dans l'eau. Pour le marbre on déconseille tout usage de produits acides. En cas de contact de la surface avec une substance acide, il faut la retirer de suite. Pour le nettoyage du marbre on conseille l'emploi d'eau et de savon de Marseille. Pour éliminer les substances grasses et plusieurs taches on peut utiliser ammoniacs, alcool dénatgré, bicarbonate et eau oxygénée. Pour conserver la couleur d'origine de l'ardoise, il convient de la traiter tous les 3 à 6 mois. L'utilisation de ce produit traitant est facultative si votre table en ardoise resté à l'intérieur. Avant d'appliquer le produit traitant, veuillez nettoyer à fond la surface avec un chiffon humide et, si nécessaire, un savon neutre. En cas de tâches tenaces, veuillez utiliser de l'acétone pour les éliminer. Et laissez sécher. Pour éliminer les rayures qui apparaissent dans le cadre de l'utilisation courante d'objets en ardoise, frotter la surface à l'aide d'une peau de chamois humidifiée. Si l'ardoise est sérieusement rayée, vous pouvez donner un coup d'éponge en plastique sur la surface endommagée pour éviter d'endommager la rugosité naturelle de l'ardoise ou vous pouvez frotter les bords en utilisant d'abord du papier de verre grossier humidifié au préalable, puis un papier ayant un grain plus fin. Tous éventuels auréoles, taches ou irrégularités sur les plateaux en pierres sont des caractéristiques des matériaux naturels. Il ne faut pas donc les considérer comme des défauts. Un entretien périodique et correct du produit maintient l'apparence originelle et en prolonge la durée.

TERMES DE LA LOI

Cette fiche obtempère aux termes du décret-loi no. 206/2005 "Code du consommateur" et au correspondant décret ministériel no.10. Elle obtempère aussi à la circulaire "indications pour la compilation et la distribution de la fiche d'identification des produits en bois et du secteur bois-aménagement intérieur".

AVERTISSEMENT

Nous conseillons de protéger les produits en frêne des agents atmosphériques - A utiliser seulement en extérieur abrité. Ne pas utiliser des produits de nettoyage différents de ceux-là susmentionnés. Ne pas utiliser le produit de manière impropre: y appuyer des objets chauds, s'asseoir sur le dossier, y monter dessus ou l'utiliser comme escabeau. Pour la protection de l'environnement, veuillez déposer le produit épuisé dans les décharges appropriées.

MAGIS DECLINE TOUTE RESPONSABILITE POUR LES ENDOMMAGEMENTS AUX CHOSES OU PERSONNES CAUSES PAR UNE UTILISATION IMPROPRE DU PRODUIT.

SCHEDA PRODOTTO

Tavoli per uso domestico e contract (bar e ristoranti).

Materiali: struttura in ferro forgiato, zincato a caldo o trattato cataforesi e verniciato poliestere. Piani in lamiera elettrozincata e verniciata poliestere, in noce americano, in frassino termotrattato, in ardesia, o in marmo di carrara. Disponibili versioni per esterno.

MANUTENZIONE

Si consiglia l'impiego di un panno morbido, asciutto o imbevuto di acqua. Utilizzare eventualmente detergenti liquidi neutri diluiti in acqua. Si sconsiglia l'uso di spugne abrasive poiché potrebbero graffiare il prodotto. Per la pulizia dei piani in legno, usare detergenti liquidi neutri specifici per il legno diluiti in acqua. Per il marmo, usare detergenti acidi e rimuovere immediatamente qualsiasi sostanza più o meno acida accidentalmente venuta in contatto con la superficie. Di norma il marmo deve essere pulito con acqua e sapone di marsiglia. Per l'asportazione di sostanze grasse e macchie di vario tipo, si possono usare l'ammoniaca, l'alcool denaturato, il bicarbonato e l'acqua ossigenata. Per mantenere il colore originario dell'ardesia, ogni 3/6 mesi occorre ripetere un trattamento protettivo con prodotti specifici per l'ardesia. Se usata all'interno o al coperto il rinnovo del trattamento è facoltativo. Prima di applicare il prodotto, pulire a fondo la superficie utilizzando acqua o sapone neutro; in presenza di macchie ostinate adoperare acetone e lasciare asciugare. Per rimuovere le righe causate dal normale utilizzo del piano, strofinare con forza un panno di pelle inumidito d'acqua. In caso di danni più gravi strofinare la superficie con una paglietta di plastica, con cautela per evitare di rimuovere anche la ruvidezza naturale; in caso di rigature profonde usare prima carta vetrata ruvida e poi via via più fine sino ad uniformare le coste. Eventuali segni o irregolarità presenti nella superficie dei piani lapidei sono caratteristiche della natura dei materiali e non possono essere assolutamente considerati dei difetti. Una manutenzione periodica e corretta del prodotto mantiene l'aspetto originario e ne prolunga la durata.

DISPOSIZIONE DI LEGGE

La presente scheda prodotto ottempera al d. lgs. 206/2005 (Codice del Consumo) e al relativo decreto ministeriale di attuazione di cui all'art.10. Ottempera inoltre alla circolare del 3 agosto 2004 n. 1 "Indicazioni per la compilazione e la distribuzione della scheda identificativa dei prodotti in legno e del settore legno-arredo".

AVVERTENZA

Si consiglia di proteggere dalle intemperie le versioni in frassino, in quanto non sono garantite per utilizzo in esterni scoperti. Evitare l'uso di prodotti di pulizia diversi da quelli indicati. Evitare l'uso improprio del prodotto rispetto a quello preposto. Non appoggiare oggetti ad alta temperatura, salire sul prodotto o impiegarlo come scaletta. Una volta dismesso il prodotto non va disperso nell'ambiente.

MAGIS DECLINA OGNI RESPONSABILITÀ PER DANNI CAUSATI A COSE O A PERSONE DA UN USO IMPROPRIO DEL PRODOTTO.

PRODUKTSBLATT

Tische für Haus- und Objektgebrauch (Bars und Restaurants).

Materialien: Gestell aus Schmiedeeisen, verzinkt oder rostschutzbehandelt und polyesterlackiert. Tischplatte aus Stahlblech, elektro-verzinkt und polyesterlackiert, aus Amerikanischem Nussbaum, aus wärmebehandelter Esche, aus Schiefer oder aus Carrara Marmor. Versionen für den Aussenbereich auch lieferbar.

PFLEGEANLEITUNGEN

Zum Reinigen wird die Verwendung eines weichen, trockenen, oder feuchten Tuches empfohlen. Eventuell neutrale und mit Wasser verdünnte Flüssigreiner verwenden. Es dürfen keine scheuernden Schwämme benutzt werden, da sie das Produkt zerkratzen könnten. Ebenso dürfen keine säurehaltigen Produkte, Lösungsmittel oder ammoniakhaltige Mittel verwendet werden. Zum Reinigen der Holz-Tischplatte wird die Verwendung neutraler und mit Wasser verdünnter für Holz geeigneter Flüssigreiner empfohlen. Für die Marmor dürfen es keine säurehaltigen Reinigungsmittel benutzt werden. Sollten diese Oberflächen mit säurehaltigen Substanzen in Berührung kommen, sollen diese sofort entfernt werden. Zum Reinigen des Marmors wird die Verwendung von Wasser und Marseiller Seife empfohlen. Zur Entfernung der fettigen Substanzen und verschiedener Flecken kann man Ammoniak, denaturierten Alkohol, Bikarbonat und Wasserstoffperoxid benutzen. Will man den ursprünglichen schwarzen Farbton beibehalten, sollte man nach 3 bis 6 Monate mit den dafür vorgesehenen Pflegemittel die Fläche nachbehandeln. Befindet sich die Platte im Innenbereich oder ist diese gegen Witterungseinflüsse geschützt, kann man auf die Nachbehandlung verzichten. Vor der Anwendung des Produktes die Oberfläche gründlich mit Wasser und neutraler Seife gründlich reinigen. Bei hartnäckigen Flecken diese mit Azeton behandeln, und danach die Platte trocknen lassen. Sollten Streifen entstehen, so bitte mit einem feuchten Wildledertuch abreiben. Leichte Kratzer können mit einem Plastikschwamm vorsichtig abgerieben werden, damit die natürliche Rauheit erhalten bleibt. Schäden an den Kanten können mit grobem, dann feinerem Sandpapier (ca. Körnung 300) bearbeitet werden. Eventuelle Unregelmäßigkeiten oder Tönungsunterschiede auf der Oberfläche der Tischplatten aus Stein sind Materialmerkmale und können nicht als Materialfehler angesehen werden. Eine regelmässige und korrekte Pflege der Produkte bewahrt ihr ursprüngliches Aussehen und verlängert ihre Lebensdauer.

GESETZBESTIMMUNGEN

Dieses Produktblatt befolgt der Bestimmungen der Rechtsverordnung Nr. 206/2005 (Verbraucherkodex) und mit dem entsprechenden Ministerialverordnung Nr.10. Es befolgt auch dem Rundschreiben Nr.1 vom 3. August 2004 "Anweisungen für Ausfüllung und Verteilung des Produktblatts von Holzprodukten und von Holz- und Möbelbereich".

VORSICHT

Es wird empfohlen, die Produkte aus Esche vor Witterungseinflüssen zu schützen - Nur für überdachten Aussenbereich geeignet. Bitte vermeiden Sie: andere als die oben erwähnten Reinigungsmitteln zu benutzen, und das Produkt in einer unpassenden Weise zu verwenden: heisse Behälter daraufzustellen, sich darauf zu setzen, darauf zu steigen oder als Trittleiter zu benutzen. Bitte überlassen Sie das Produkt der Umwelt nicht, wenn es nicht mehr benutzt wird.

MAGIS LEHNT JENE VERANTWORTUNG FÜR SCHADEN AN SACHEN ODER LEUTEN AB, DIE AUS EINER UNPASSENDEN VERWENDUNG DES PRODUKTES ENTSTANDEN.

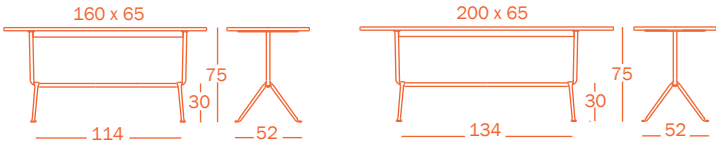
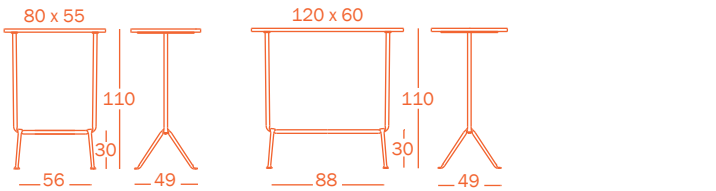
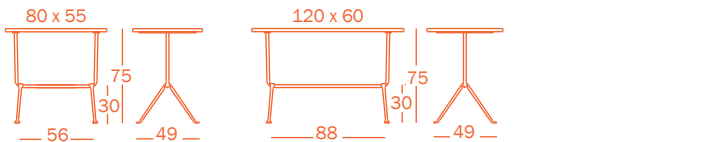

MAGIS ESPECIALLY IDENTIFIED TO AVOID DAMAGE TO PROPERTY OR PERSONS CAUSED BY AN IMPROPER USE OF THIS PRODUCT.

Once disused, please make sure that this item is disposed of in an environmentally-friendly way. Do not use the product in an improper way. Do not place hot objects on it, stand on it or use the product as a ladder. Outdoor use unless under cover. Do not use different cleaning products from the ones mentioned above. Do not use the product in a damp, leaky or otherwise moist environment. We suggest to protect against bad weather conditions the versions in ash, as they are not recommended for use in an area with high humidity.

WARNING
We suggest to protect against bad weather conditions the versions in ash, as they are not recommended for use in an area with high humidity. Do not use different cleaning products from the ones mentioned above. Do not use the product in a damp, leaky or otherwise moist environment. This product card complies with the provisions of the law by decree 206/2005 (Consumer Code) and with the corresponding Ministerial Decree n.10. It complies also with memorandum n. 1 dtd. 03.08.2004 "Instructions to fill in and distribute the product card of wooden products and of wooden and furniture sector".

LAW PROVISIONS
This product card complies with the provisions of the law by decree 206/2005 (Consumer Code) and with the corresponding Ministerial Decree n.10. It complies also with memorandum n. 1 dtd. 03.08.2004 "Instructions to fill in and distribute the product card of wooden products and of wooden and furniture sector".

DISPOSICIÓN DE LEY
Esta ficha producto ottempera a la disposición de ley 206/2005 (Codigo del Consumo) y al decreto ministerial de ejecución al artículo 10. Ottempera también a la circular del 3 agosto 2004 n.1 "Indicaciones para la compilación y la distribución de la ficha identificativa de los productos en madera y del sector madera-decoración de interiores".
ADVERTENCIA
Se aconseja de proteger del mal tiempo las versiones en frêne, ya que no están garantidos por el utilizo en exteriores descubiertos. Evitar el uso impropio del material. No apoyar objetos de alta temperatura, subir sobre el producto o pie o usarlo como escalera. Al final de su vida útil, entregar el artículo a las empresas especializadas en la gestión de residuos.
MANTENIMIENTO
Se aconseja usar un paño suave, seco o embebidó en agua. También se pueden usar detergents líquidos neutros diluidos en agua. No se aconseja el uso de esponjas abrasivas ya que podrán rayar el producto. Para la limpieza de los tableros en madera utilizar detergents líquidos neutros especiales para maderas diluidos en agua. Para la limpieza de las superficies, el mármol se debe limpiar con agua y jabón de Marsella. Para la eliminación de las sustancias grasas y de manchas de diversos tipos, se puede utilizar amoniaco, alcohol desnaturalizado, bicarbonato de sodio y peróxido de hidrógeno. Si se quiere preservar el color original de la pizarra, se deberá aplicar cada 3/6 meses un tratamiento protector específico para la pizarra. Si se usa en el interior la repelición del tratamiento es opcional. Antes de aplicar el producto, limpie a fondo la superficie con un paño húmedo o con jabón neutro; en caso de manchas persistentes utilíze acetone o con jabón neutro. Para eliminar los arañazos provocados por el uso normal del tablero, frote con suavidad un paño de cuero húmedo. Si la pizarra está muy dañada puede restaurarla de la siguiente forma: padee jod la superficie de pástico de forma suave para no dañar la rugosidad natural; en el caso de arañazos profundos primeramente un papel de grano grueso y después un papel de grano fino para suavizarla uniformemente. Eventuales marcas o irregularidades en la superficie de los tableros en piedra son características de los materiales y por eso no pueden considerarse defectos. Un mantenimiento periódico y correcto mantiene el aspecto original y prolonga la duración.

FIGHA PRODUCTO
Mesas para uso domestico y contract (bars y restaurantes).
Materiales: estructura de hierro forjado, zincado en caliente o tratado con catatoforesis y barnizado en poliéster. Tableros en chapa de acero electro-galvanizada y barnizada en poliéster, en nogal americano, en frêne tratado térmicamente, en pizarra y en mármol de Carrara. Disponibles versiones para el exterior.

PRODUCT INFORMATION

Tables for domestic use and contracts (bars and restaurants).
Materials: frame in wrought iron, galvanized or cathodically-treated and painted in polyester powder. Tops in steel plate electro-galvanized and painted in polyester powder, in American walnut, in thermo-treated ash, in ardesia slate or in Carrara marble. Versions for outdoor also available.

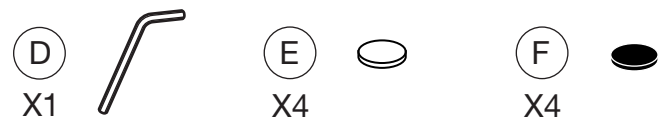
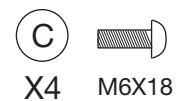
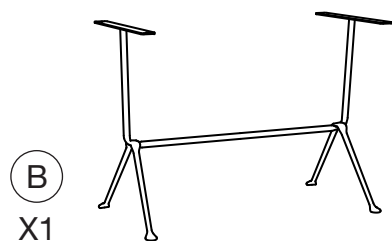
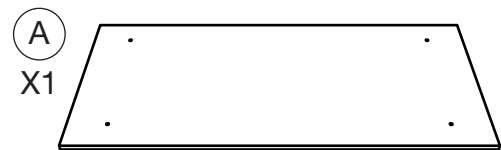

* We recommend using the adhesive felt pads (E) for delicate floors (wood, marble) and the adhesive rubber feet (F) for resistant floors for outdoor.

Se recomienda utilizar fieltros adhesivos (E) para suelos delicados (ej. madera, mármol) y la conteras de goma (F) para suelos resistentes para el exterior.

On conseille d'utiliser des patins adhésifs en feutre (E) pour les sols délicats (parquet, marbre) et des pieds adhésifs en caoutchouc (F) pour les sols résistants pour l'extérieur.

Es wird die Verwendung von Klebfilzdämpfer (E) für empfindliche Fußböden (Holz, Marmor) und von Klebfüssen aus Kautschuk (F) für widerstandsfähige Fußboden und für den Aussenbereich empfohlen.

Si consiglia di usare i feltrini adesivi (E) per i pavimenti delicati (es. legno, marmo), e i piedini adesivi in gomma (F) per i pavimenti resistenti per esterni.

1

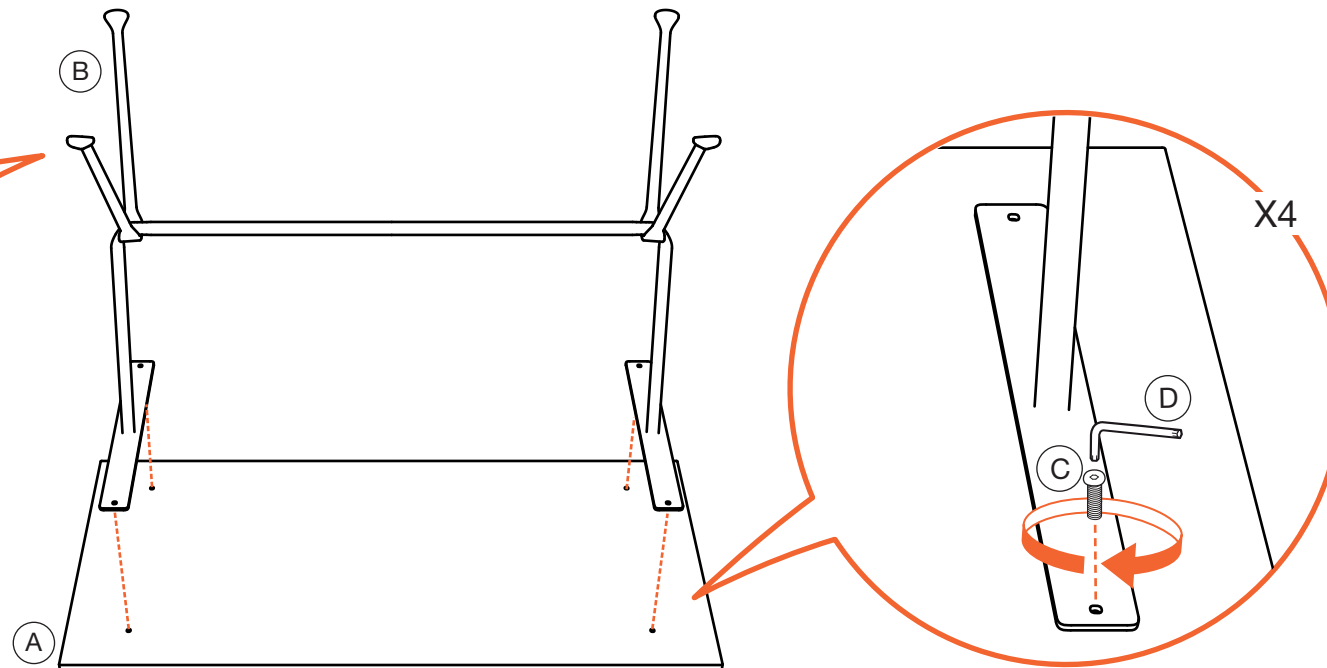
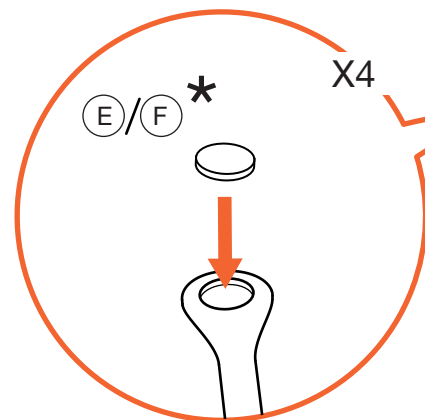

2

